

直掛け金具

テレビを壁に取り付けるための金具です。
石こうボード壁や木壁に簡単に取り付けできます。

テレビを壁に掛けられる金具



直掛け金具



この金具を使うとテレビをカンタンに壁に取り付けることができます。

■ テレビの裏側をチェックし 取り付けられるかどうかを確認します。

VESA規格に準じています。
詳しくはP.121の図面にてご確認ください。

※VESA規格とは、国際的に設けられたテレビの裏面にある
壁掛け用のネジ穴の間隔の規格です。

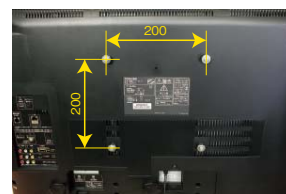

※上記は対応できる32インチのテレビの裏側の例（メーカーによりネジ穴位置やネジ径が異なりますので、ご確認ください）

■ 壁面の材質に合わせてピンかネジで 取り付けます。

32V型～43V型が目安です。
栈や木壁の場合は、20kgまで対応できます。
(M-5052、5053の場合)

※重量と裏のネジ位置やネジ径が適合していれば、
上記のサイズ以外にも使うことが可能です。

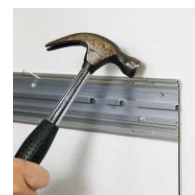

①レールをピンもしくはネジで固定します。

■ 壁面取付方法

石こうボード等

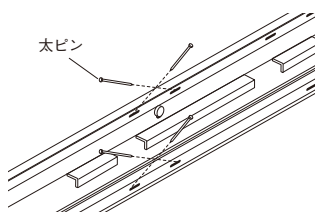

太ピンをピン穴にカナヅチ等で打ち込み固定します。

木壁・木栈・間柱等 ※施工業者に依頼して取り付けください。

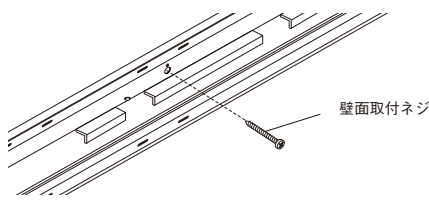

レールをネジで壁に取り付けます。
※取り付けの壁によっては壁の構造・材質に適したネジを使用してください。



②あらかじめテレビに付けておいたネジをレールの溝に固定すれば、完了。

テレビ壁掛け金具

テレビ壁掛けユニット500



注文品番 本体価格 (税込価格) JAN
M-5053 ¥8,800 (¥9,680) 808726

外寸法: 幅500×高さ370mm
 材質: <壁取付金具>アルミ・ステンレス
 <テレビ用金具>
 アルミ・スチールメッキ
 付属品: 石こうボード用ピン・木壁用ネジ
 入数: 1袋1セット入
 パッケージ(35)→P.138
 安全荷重: ピン(石こうボード壁) **16kg**
 ネジ(木壁・木棧・間柱) **20kg**

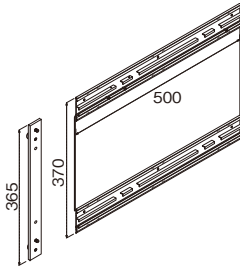

(注)この製品はテレビの取付
 穴ピッチが200mmまたは
 300mmピッチ専用です。
 取付前にご確認ください。

テレビに合わせて調整できる掛け金具付き。
 32V型~43V型対応(目安)です。

■取り付け可能なテレビ裏側のネジ穴間隔

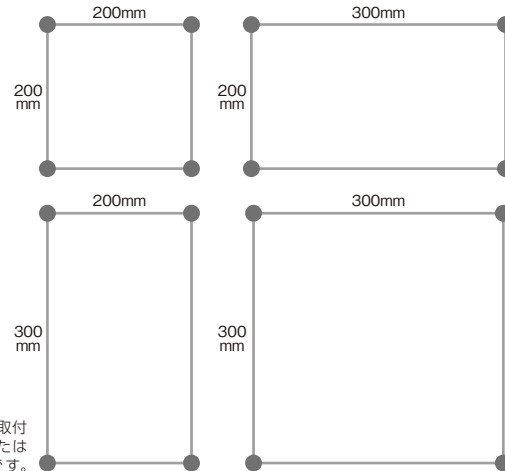

■取付方法

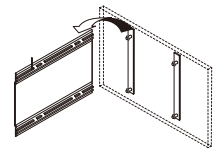

- ①テレビに連結バーを取り付けます。
- ②壁に本体レールを取り付け本体レールにテレビを引掛けます。

■ネジサイズ(ネジの直径)

M6 (6mm)

■壁との距離

25mm

テレビ壁掛けレールダブル500

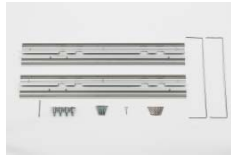

注文品番 本体価格 (税込価格) JAN
M-5052 ¥5,400 (¥5,940) 808719

外寸法: 幅500×高さ270・370mm
 材質: <壁取付金具>アルミ・ステンレス
 <テレビ用ネジ>スチールメッキ
 付属品: 石こうボード用ピン・木壁用ネジ
 入数: 1袋1セット入
 パッケージ(36)→P.138
 安全荷重: ピン(石こうボード壁) **16kg**
 ネジ(木壁・木棧・間柱) **20kg**

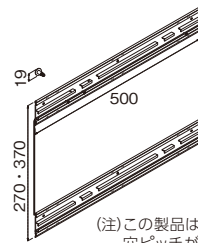

(注)この製品はテレビの取付
 穴ピッチが200mmまたは
 300mmピッチ専用です。
 取付前にご確認ください。

テレビにネジを取り付けレールに引掛けるタイプ。
 32V型~43V型対応(目安)です。

■取り付け可能なテレビ裏側のネジ穴間隔

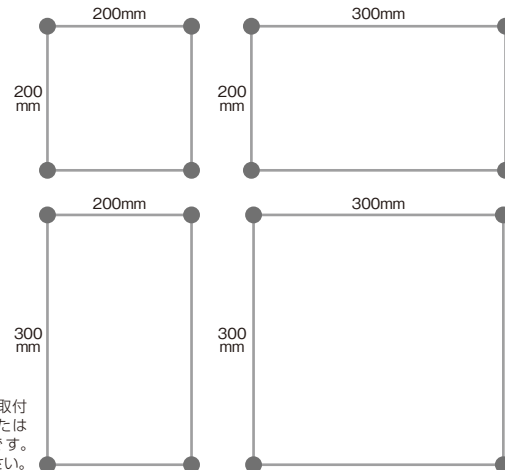

■取付方法

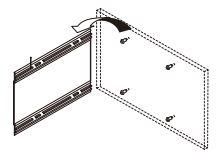

- ①テレビに直掛け用ネジを取り付けます。
- ②壁に本体レールを取り付け本体レールにテレビを引掛けます。

■ネジサイズ(ネジの直径)

M6 (6mm)

■壁との距離

20mm

テレビ壁掛けレール300



注文品番 本体価格 (税込価格) JAN
M-5051 ¥2,700 (¥2,970) 808702

外寸法: 幅300×高さ70mm
 材質: <壁取付金具>アルミ
 <テレビ用ネジ>スチールメッキ
 付属品: 石こうボード用ピン・木壁用ネジ
 入数: 1袋1セット入
 パッケージ(37)→P.138
 安全荷重: ピン(石こうボード壁) **8kg**
 ネジ(木壁・木棧・間柱) **10kg**

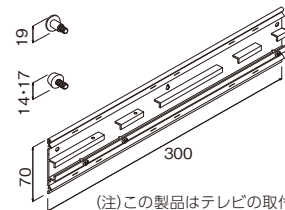

(注)この製品はテレビの取付
 穴ピッチが100mmまたは
 200mmピッチ専用です。
 取付前にご確認ください。

テレビにネジを取り付けレールに引掛けるタイプ。
 19V型~32V型対応(目安)です。

■取り付け可能なテレビ裏側のネジ穴間隔

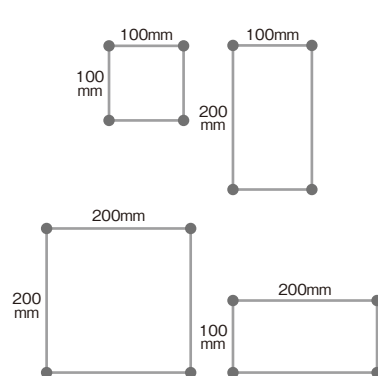

■取付方法

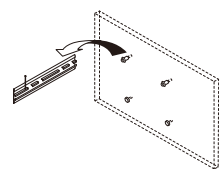

- ①テレビに直掛け用ネジとスペーサーを取り付けます。
- ②壁に本体レールを取り付け本体レールにテレビを引掛けます。

■ネジサイズ(ネジの直径)

M4 (4mm)・M6 (6mm)

■壁との距離

20mm

直掛け金具

額縁や鏡などを壁にしっかり、ピッタリ取り付けできます。
簡易タイプから重量物に対応できるものまで揃えています。

引掛け金具

引掛吊りセット5 フレーム止めタイプ



注文品番 **M-591**

価格 **¥600**(税込 ¥660)

JAN 805442

材質：〈額取付金具〉ステンレス

〈額用ネジ〉スチールメッキ

付属品：壁取付金具(幅29×高さ28)・
石こうボード用ピン・木壁用ネジ

入数：1袋1セット入

パッケージ(38)→P.138

安全荷重：5kg

450×450mm(5kg)までの小サイズパネル用です。
パネルなどに取付金具をネジでとめて引掛けます。

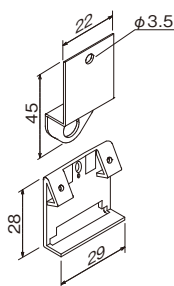

フレームに
ネジで金具を
取り付け

■壁面取付方法

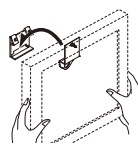

- ①壁面取付金具を壁面に取り付けます。
- ②額取付金具を額中央にネジで取り付けます。
- ③イラストの様に壁面側の金具溝に差し込み、額をセットします。

石こうボード・ベニヤ壁等



- ①ピンを左右の穴に取り付けます。



- ②ピンを中央の穴(下側)に取り付けます。※スレ防止用

木壁・木柱・柱等

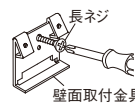

- 長ネジを中央の穴(上側)に取り付けます。

引掛吊りSセット5 ストッパー付フレーム止めタイプ



注文品番 **M-592**

価格 **¥720**(税込 ¥792)

JAN 805459

材質：〈額取付金具〉ステンレス

〈額用ネジ〉スチールメッキ

付属品：壁取付金具(幅29×高さ28)・
石こうボード用ピン・木壁用ネジ

入数：1袋1セット入

パッケージ(38)→P.138

安全荷重：5kg

ホテルの絵画・アート向けです。
ストッパー付で落下やいたずら防止になります。

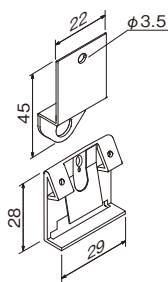

フレームに
ネジで金具を
取り付け

※ストッパーの外し方→P.126
M-594の下参照

■壁面取付方法

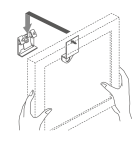

- ①壁面取付金具を壁面に取り付けます。
- ②額取付金具を額中央にネジで取り付けます。
- ③イラストの様に壁面側の金具溝に差し込み、額をセットします。ストッパー付きなので、額の外れ防止となり安心です。

石こうボード・ベニヤ壁等

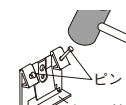

- ①ピンを左右の穴に取り付けます。



- ②ピンを中央の穴(下側)に取り付けます。※スレ防止用

木壁・木柱・柱等

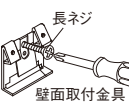

- 長ネジを中央の穴(上側)に取り付けます。

引掛け金具

レール引掛吊りセット300



注文品番 **M-5062**

価格 **¥870**(税込 ¥957)

JAN 815588

材質：〈額取付金具〉アルミ
 〈額用ネジ〉スチールメッキ
 付属品：壁取付金具(幅300×高さ43)・
 石こうボード用ピン・木壁用ネジ

入数：1袋1セット入
 パッケージ(39)→P.138
 安全荷重：10kg

隙間6mmの超薄型。
 横ズレストッパー付きW300の引掛け金具です。

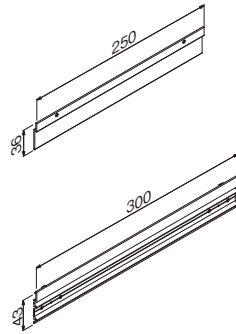

フレームに
ネジで金具を
取り付け

■壁面取付方法

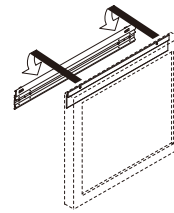

壁面取付金具の溝に額取付金具を差し込み、
額をセットします。
額の横スレによる落下を防ぎます。

石こうボード壁等



①中央の穴にピンを打込み、位置決めします。
 ②残りの穴にピンを打込んで固定します。

木壁・木柱

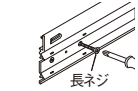

長ネジをネジ穴にドライバー
でネジ止めします。

引掛吊りSSセット ストッパー付

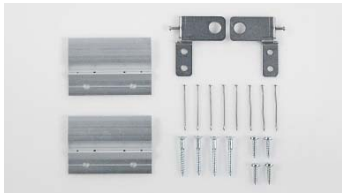

注文品番 **M-5057**

価格 **¥960**(税込 ¥1,056)

JAN 810873

材質：〈額取付金具〉スチールメッキ
 〈額用ネジ〉スチールメッキ
 付属品：壁取付金具(幅50×高さ43)・
 石こうボード用ピン・木壁用ネジ

入数：1袋1セット入
 パッケージ(38)→P.138
 安全荷重：10kg

パネルなどのサイドで引掛ける
 ストッパー付引掛け金具です。

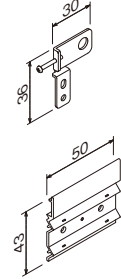

■壁面取付方法

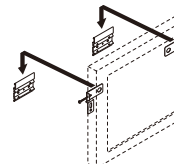

①額取付金具を額裏面の内側に短ネジで取り付けます。
 ②壁面取付金具を額取付金具の内寸法から2mm程
 引いた寸法で壁面に長ネジで取り付けます。
 ③壁面側の金具溝に額取付金具をセットします。
 ④額取付金具のネジを0~1号ドライバーで内側にし
 っかり締め直し、ストッパーをかけます。

石こうボード壁等

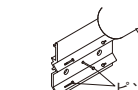

①中央の穴にピンを打込み、
位置決めします。
 ②残りの穴にピンを打込んで
固定します。

木壁・木柱

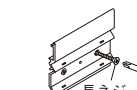

長ネジをネジ穴にドライバー
でネジ止めします。

引掛吊りSSレール ストッパー付



注文品番 **M-9905**

材質：〈額取付金具〉スチールメッキ
 〈額用ネジ〉スチールメッキ

付属品：壁取付金具・石こうボード用ピン・木壁用ネジ

入数：1袋1セット入
 パッケージ(39)→P.138
 安全荷重：10kg

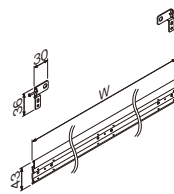

■壁面取付方法

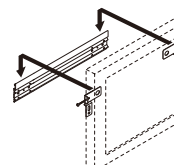

①額取付金具を壁面取付金具の寸法から2mm足し
 して額裏面の内側に短ネジで取り付けます。
 ②壁面取付金具を壁面に長ネジで取り付けます。
 ③壁面側の金具溝に額取付金具をセットします。
 ④額取付金具のネジを0~1号ドライバーで内側にし
 っかり締め直し、ストッパーをかけます。

石こうボード壁等

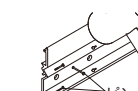

①中央の穴にピンを打込み、
位置決めします。
 ②残りの穴にピンを打込んで
固定します。

木壁・木柱

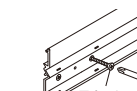

長ネジをネジ穴にドライバー
でネジ止めします。

特注サイズできます レールの長さ(mm単位)をご指示ください

長さ (mm)	本体価格 (税込価格)	長さ (mm)	本体価格 (税込価格)
300~399	¥2,200 (¥2,420)	800~899	¥3,200 (¥3,520)
400~499	¥2,400 (¥2,640)	900~999	¥3,400 (¥3,740)
500~599	¥2,600 (¥2,860)	1,000~1,099	¥3,600 (¥3,960)
600~699	¥2,800 (¥3,080)	1,100~1,199	¥3,800 (¥4,180)
700~799	¥3,000 (¥3,300)		

引掛吊りSSセットのレール特注サイズ対応です。
 パネルなどのサイドで引掛けるストッパー付引掛け金具。
 レールタイプなので取り付けの位置出しが簡単です。

直掛け金具

額縁や鏡などを壁にしっかりと、ピッタリ取り付けるための金具です。
レールタイプや吊り金具などいろいろ揃えています。

引掛け金具

引掛吊りセット

50mm 横ズレしないミニタイプ

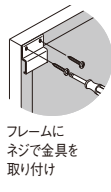
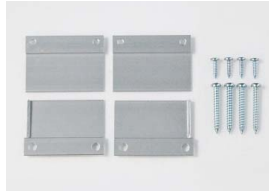

■壁面取付方法

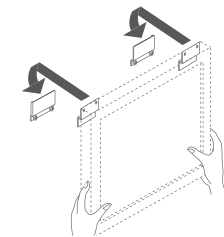

注文品番 **M-5038**
価格 **¥810**(税込 ¥891)
JAN 807286

材質：〈額取付金具〉アルミ
〈額用ネジ〉
スチールメッキ
付属品：壁取付金具
(幅50×高さ36)・
木壁用ネジ

入数：1袋1セット入
パッケージ(38)→P.138
安全荷重：5kg

隙間6mmの超薄型。
横ズレストップ付きです。

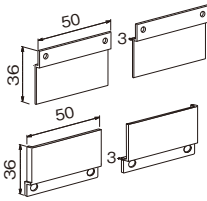

- ①額取付金具を額の裏面上部に短ネジで取り付けます。
- ②壁面取付金具を額取付金具の内寸法+10mm程足した壁面位置に長ネジで取り付けます。
- ③イラストの様に壁面側の金具溝に差し込み、額をセットします。

300mm 横ズレしないレールタイプ

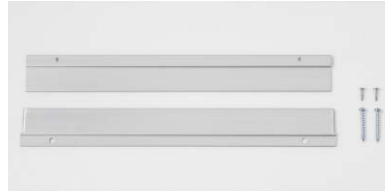

■壁面取付方法

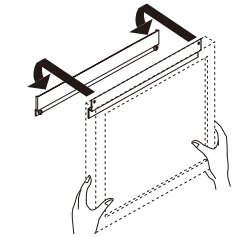

注文品番 **M-5045**
価格 **¥810**(税込 ¥891)
JAN 807347

材質：〈額取付金具〉アルミ
〈額用ネジ〉
スチールメッキ
付属品：壁取付金具
(幅300×高さ36)・
木壁用ネジ

入数：1袋1セット入
パッケージ(39)→P.138
安全荷重：5kg

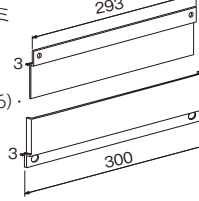

- ①額取付金具を額の裏面上部に短ネジで取り付けます。
- ②壁面に壁面取付金具を長ネジで取り付けます。
- ③イラストの様に壁面側の金具溝に差し込み、額をセットします。

展示用レール10 引掛吊

50mm

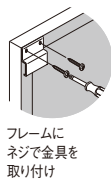

■壁面取付方法

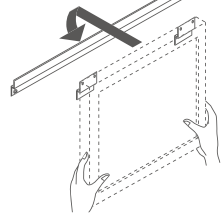

注文品番 **M-5039**
価格 **¥380**(税込 ¥418)
JAN 807293

材質：〈額取付金具〉アルミ
〈額用ネジ〉スチールメッキ
入数：1袋1セット入
パッケージ(38)→P.138
安全荷重：5kg

「展示用レール10」用の額に取り付ける引掛吊り金具です。



- ①展示用レール10引掛吊を額の裏面上部にネジで取り付けます。
- ②壁面に展示用レール10をネジで取り付けます。
- ③イラストの様に展示用レール10の溝に差し込み、額をセットします。

150mm



■壁面取付方法

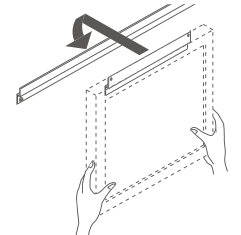

注文品番 **M-5040**
価格 **¥500**(税込 ¥550)
JAN 807309

材質：〈額取付金具〉アルミ
〈額用ネジ〉スチールメッキ
入数：1袋2ヶ入
パッケージ(38)→P.138
安全荷重：5kg



- ①展示用レール10引掛吊を額の裏面上部にネジで取り付けます。
- ②壁面に展示用レール10をネジで取り付けます。
- ③イラストの様に展示用レール10の溝に差し込み、額をセットします。

展示用レール10



■壁面取付方法

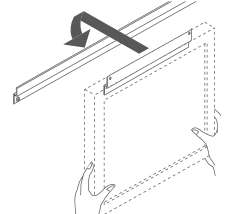

注文品番 **M-9995**

材質：アルミ
付属品：木壁用ネジ
入数：1袋1セット入
パッケージ(39)→P.138
安全荷重：10kg

特注サイズできます レールの長さ(mm単位)をご指示ください

長さ(mm)	本体価格(税込価格)	長さ(mm)	本体価格(税込価格)
600~699	¥1,250(¥1,375)	1,300~1,399	¥2,450(¥2,695)
700~799	¥1,400(¥1,540)	1,400~1,499	¥2,600(¥2,860)
800~899	¥1,600(¥1,760)	1,500~1,599	¥2,800(¥3,080)
900~999	¥1,750(¥1,925)	1,600~1,699	¥2,950(¥3,245)
1,000~1,099	¥1,900(¥2,090)	1,700~1,799	¥3,150(¥3,465)
1,100~1,199	¥2,100(¥2,310)	1,800~1,899	¥3,300(¥3,630)
1,200~1,299	¥2,250(¥2,475)	1,900~1,999	¥3,450(¥3,795)

額取付金具は別途展示用レール10 引掛吊(M-5039、M-5040)【上記商品】をご購入ください。



壁にしっかりと、ピッタリと取り付けできます。

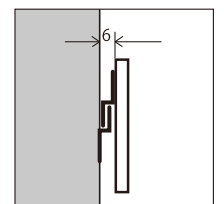

- ①壁面に展示用レール10をネジで取り付けます。
- ②展示用レール10引掛吊を額の裏面上部にネジで取り付けます。
- ③イラストの様に展示用レール10の溝に差し込み、額をセットします。

「展示用レール10 引掛吊」用の壁に取り付けるレールです。設置場所に合わせてオーダーで製作する、特注サイズ対応品です。

額縁や鏡などを壁にしっかり、ピッタリ取り付けできます。上がり止め金具です。
引掛け金具とセットで使うとしっかり固定できます。

引掛け金具・上がり止め金具

直吊り金具



■壁面取付方法

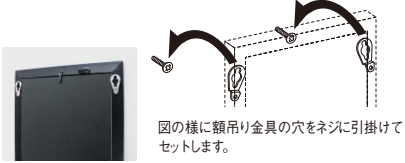

図の様に額吊り金具の穴をネジに引掛けてセットします。

注文品番 **M-5043**

価格 **¥220**(税込 ¥242)

JAN 807323

材質：〈吊り金具〉スチールメッキ

〈額用ネジ〉スチールメッキ

入数：1袋1組(2ヶ)入

パッケージ(41)→P.138

安全荷重：20kg

額縁やパネルに取り付けて使う吊り金具です。

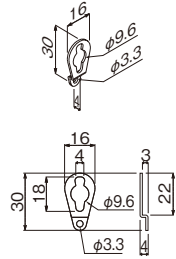

直掛けニコピンフック



■壁面取付方法

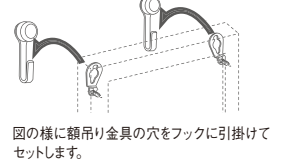

図の様に額吊り金具の穴をフックに引掛けてセットします。

注文品番 **M-611**

価格 **¥400**(税込 ¥440)

JAN 806166

材質：〈フック〉スチールメッキ

〈カバー〉樹脂

付属品：石こうボード用ピン(ニコピン)

入数：1袋2ヶ入

パッケージ(40)→P.138

安全荷重：6kg

石こうボード壁に簡単に取り付けられる直掛け用フックです。
直吊り金具と組み合わせて使うと便利です。

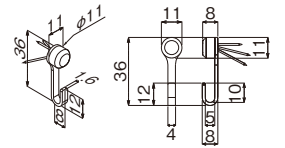

直吊り金具 外れ止め付



■壁面取付方法



図の様に額吊り金具の穴をネジに引掛けてセットします。

注文品番 **M-5061**

価格 **¥440**(税込 ¥484)

JAN 815571

材質：〈吊り金具〉スチールメッキ

〈額用ネジ〉スチールメッキ

付属品：木壁用ネジ

入数：1袋1セット入

パッケージ(41)→P.138

安全荷重：20kg

額縁やパネルに取り付けて使う
外れ止め付きの吊り金具です。

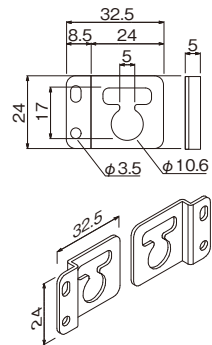

ぴったり掛フック



■壁面取付方法

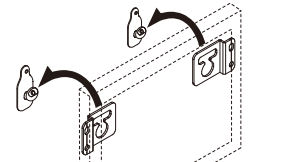

図の様に額吊り金具の穴をフックに引掛けてセットします。

注文品番 **M-639**

価格 **¥240**(税込 ¥264)

JAN 810927

材質：〈フック〉樹脂

〈石こうボード木壁兼用ピン〉

ステンレス

入数：1袋2ヶ入

パッケージ(20)→P.137

安全荷重：3kg

フック部にくびれがあり、外れにくくなっています。
時計を壁にぴったり掛けられるフック。
直吊り金具 外れ止め付と組み合わせて使うと
外れ止め機能もあり安心です。

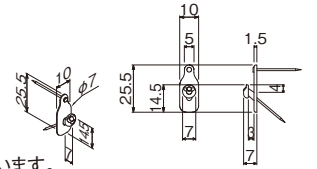

ズレ止め金具

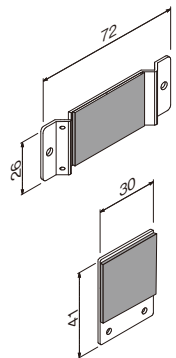
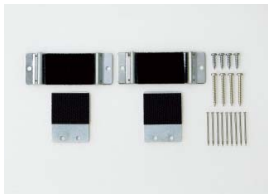

注文品番 **M-5063**

価格 **¥1,000**(税込 ¥1,100)

JAN 815595

材質：〈壁側金具〉スチールメッキ・樹脂

〈額側金具〉スチールメッキ・樹脂

付属品：石こうボード用ピン・木壁用ネジ

入数：1袋1セット入

パッケージ(41)→P.138

額縁やパネルを壁にしっかり固定。
落下やズレを防止する金具です。

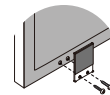

額に下穴(2.5mm程度)をあけ、
額金具を短ネジで取り付け

■壁面取付方法

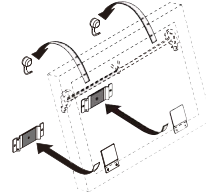

額を掛け、額の下部を壁金具に
軽く押しつけてください。

石こうボード壁等

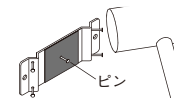

壁金具の中心の仮固定穴にピンで仮固定し、左右の穴にピンで固定します。

木壁・木柱

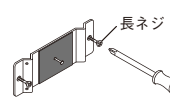

壁金具の中心の仮固定穴にピンで仮固定し、左右の穴に長ネジで固定します。

直掛け金具

額縁やパネル用の引掛け金具です。
専門的な金具を多数ご用意しています。

引掛け金具

引掛吊りセット5 裏板止めタイプ



注文品番 **M-593**

価格 **¥600**(税込 ¥660)

JAN 805466

材質：〈額取付金具〉ステンレス
付属品：壁取付金具(幅29×高さ28)・
石こうボード用ピン・木壁用ネジ

入数：1袋1セット入
パッケージ(38)→P.138
安全荷重：5kg

額縁の裏板に差し込んで使う引掛け吊り金具です。

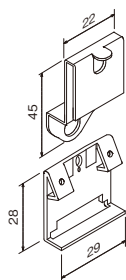

裏板に金具を
挟み込んで取り付け

■壁面取付方法

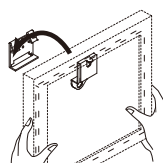

- ①壁面取付金具を壁面に取り付けます。
- ②額取付金具を裏板(3mm厚まで)の中央に差し込みます。
- ③イラストの様に壁面側の金具溝に差し込み、額をセットします。

石こうボード・ベニヤ壁等



- ①ピンを左右の穴に取り付けます。

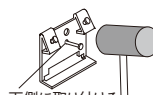

- ②ピンを中央の穴(下側)に取り付けます。※ズレ防止用

木壁・木棧・柱等

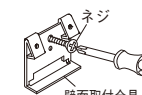

- ネジを中央の穴(上側)に取り付けます。

引掛吊りSセット5 ストッパー付裏板止めタイプ



注文品番 **M-594**

価格 **¥720**(税込 ¥792)

JAN 805473

材質：〈額取付金具〉ステンレス
付属品：壁取付金具(幅29×高さ28)・
石こうボード用ピン・木壁用ネジ

入数：1袋1セット入
パッケージ(38)→P.138
安全荷重：5kg

額縁の裏板に差し込んで使う
ストッパー付引掛け吊り金具です。

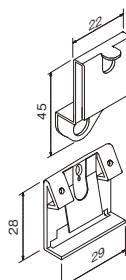

裏板に金具を
挟み込んで取り付け

■壁面取付方法

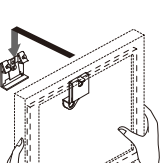

- ①壁面取付金具を壁面に取り付けます。
- ②額取付金具を裏板(3mm厚まで)の中央に差し込みます。
- ③イラストの様に壁面側の金具溝に差し込み、額をセットします。ストッパー付きなので額の外れ防止となり安心です。

石こうボード・ベニヤ壁等

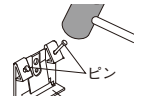

- ①ピンを左右の穴に取り付けます。

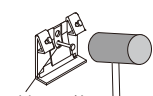

- ②ピンを中央の穴(下側)に取り付けます。※ズレ防止用

木壁・木棧・柱等

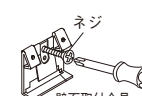

- ネジを中央の穴(上側)に取り付けます。

M-592(P.122)、M-594
ストッパー付金具で取り付けた
パネルを外す場合

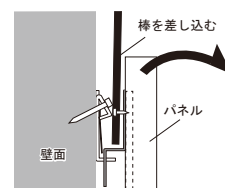

パネルを外す時は金具とパネルの隙間に細い棒を差し込みながら、パネルを取り外します。

直掛吊り5

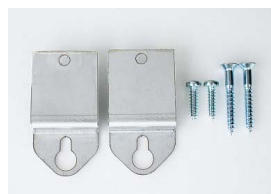

注文品番 **M-595**

価格 **¥480**(税込 ¥528)

JAN 805480

材質：〈額取付金具〉ステンレス
〈額用ネジ〉スチールメッキ
付属品：木壁用ネジ

入数：1袋2ヶ入
パッケージ(41)→P.138
安全荷重：5kg

直掛け用の吊り金具です。

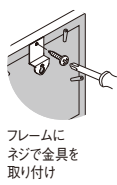
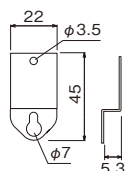

フレームに
ネジで金具を
取り付け

■壁面取付方法

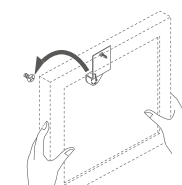

- ①壁面に長ネジを取り付けます。
- ②額取付金具を額中央に短ネジで取り付けます。
- ③イラストの様に壁面側のネジに差し込み、額をセットします。

引掛け金具

引掛フック



注文品番 **M-025**
 価格 **¥360**(税込 ¥396)
 JAN 802830

材質：スチールメッキ
 付属品：石こうボード木壁兼用ピン
 入数：1袋1ヶ入
 パッケージ(38)→P.138
 安全荷重：4kg

パネルの上辺に引掛けて使う金具です。

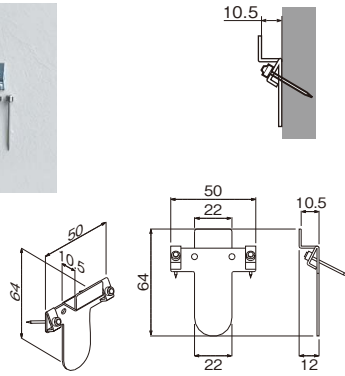

■壁面取付方法

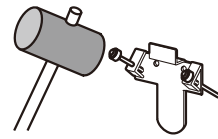

① 頭付太ピンを斜めに打ち込んで固定します。

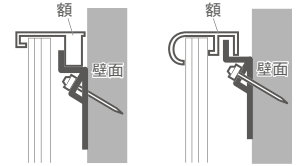

② 額を図のように掛けると、壁面にピッタリフィットします。
 ※ひも掛けもできます。

アングル金具



注文品番 **M-590**
 価格 **¥4,600**(税込 ¥5,060)
 JAN 804896

材質：スチールメッキ
 付属品：額用ネジ
 入数：1袋1組(2ヶ)入
 パッケージ(42)→P.138
 安全荷重：100kg～200kg
 ※100kg～200kgに耐えられる壁か下地に取り付けてください。

重量物を上下でしっかり取り付けるアングル固定タイプです。

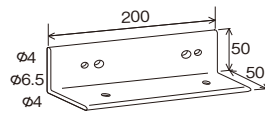

■壁面取付方法

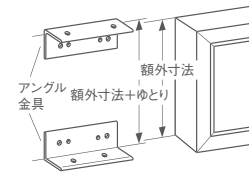

① 上下のアングル間の寸法は、額外寸法にゆとりを加えてください。

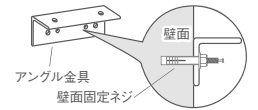

② 壁面の状態(木造・コンクリ等)によって固定方法を選択ください。

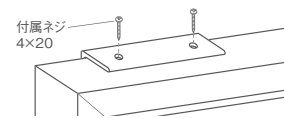

③ 取り付けけたアングル金具に額を収め、上下より付属ネジで固定します。